

Relé individual - REL-MR- 24DC/21-21



2961192

<https://www.phoenixcontact.com/mx/productos/2961192>

Tenga en cuenta que los datos mostrados en este documento PDF se generaron a partir de nuestro catálogo online. Por favor, encontrará todos los datos en la documentación del usuario. Prevalecen nuestras condiciones generales de uso para descargas.



Relé de potencia en miniatura enchufable, con contacto de potencia, 2 contactos conmutados, tensión de entrada 24 V DC

Sus ventajas

- Resistente a RT III (resistente al lavado)
- Hasta 8 A corriente de conmutación

Datos comerciales

Código de artículo	2961192
Unidad de embalaje	10 Unidades
Cantidad mínima de pedido	10 Unidades
Clave de venta	05
Clave de producto	CK6195
Página del catálogo	Página 290 (C-5-2019)
GTIN	4017918158019
Peso por unidad (incluido el embalaje)	15.98 g
Peso por unidad (sin incluir el embalaje)	15.94 g
Número de tarifa arancelaria	85364199
País de origen	CN

Datos técnicos

Propiedades del artículo

Tipo de producto	Relé individual
Contenido en el kit	2967060 PLC-RSC- 24DC/21-21
	2967073 PLC-RSC- 24UC/21-21
	2967248 PLC-RSC- 48DC/21-21
	2912507 PLC-RSP- 24DC/21-21
	2912510 PLC-RSP- 24UC/21-21
	2912523 PLC-RSP- 48DC/21-21
	2900330 PLC-RPT- 24DC/21-21
	2900332 PLC-RPT- 24UC/21-21
	2900333 PLC-RPT- 48DC/21-21
	2967109 PLC-RSC- 24DC/ 1- 1/ACT
	2834481 PR1-RSC3-LDP-24DC/2X21
	2834562 PR1-RSP3-LDP-24DC/2X21
	2903334 RIF-1-RPT-LDP-24DC/2X21
2903350 RIF-1-RSC-LDP-24DC/2X21	
Modo operativo	Tiempo de trabajo 100 %
Vida útil mecánica	3×10^7 periodicidades de cambio de estado

Propiedades de aislamiento

Aislamiento	Aislamiento básico
-------------	--------------------

Propiedades de aislamiento

Aislamiento	Aislamiento básico
Categoría de sobretensión	III
Grado de polución	3

Propiedades eléctricas

Vida útil eléctrica	ver el diagrama
Potencia disipada máxima con condición nominal	0,41 W
Tensión de prueba (Devanado/contacto)	5 kV AC (50 Hz, 1 min., devanado/contacto)
Tensión de prueba (Contacto/contacto)	2,5 kV AC (50 Hz, 1 min., contacto/contacto)

Datos de entrada

Lado de excitación

Tensión nominal de entrada U_N	24 V DC
Rango de tensión de entrada	15,6 V DC ... 59,52 V DC
Corriente de entrada típica a U_N	17 mA
Tiempo de reacción típico	7 ms
Tiempo típico de apertura	3 ms
Resistencia de bobina	$1440 \Omega \pm 10 \%$ (a 20 °C)

Relé individual - REL-MR- 24DC/21-21

2961192

<https://www.phoenixcontact.com/mx/productos/2961192>

Datos de salida

Conmutar

Tipo de contacto	2 contactos conmutados
Tipo de contacto de conmutación	Contacto simple
Comportamiento de conmutación del accionamiento	monoestable
Material del contacto	AgNi
Tensión de conmutación máxima	250 V AC/DC
Tensión mínima de activación	5 V (para 10 mA)
Corriente constante límite	8 A
Corriente de conexión máxima	25 A (20 ms)
Corriente de conmutación mínima	10 mA (con 5 V)
Potencia de ruptura (carga óhmica) máxima	192 W (con 24 V DC) 96 W (con 48 V DC) 60 W (con 60 V DC) 44 W (con 110 V DC) 60 W (con 220 V DC) 2000 VA (Para 250 V AC)
Capacidad de ruptura	2 A (Con 24 V, DC13) 0,2 A (Con 250 V, DC13) 3 A (Con 24 V, AC15) 3 A (Con 120 V, AC15) 3 A (Con 250 V, AC15)
Carga de motor según UL 508	1/4 HP, 120 V AC 1/2 HP, 240 V AC

Datos de conexión

Tipo de conexión	Conexión enchufable / conexión por soldadura
------------------	--

Dimensiones

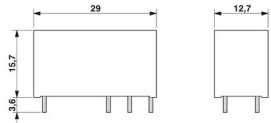
Esquema de dimensiones	
Anchura	12,7 mm
Altura	29 mm
Profundidad	15,7 mm

Condiciones medioambientales y de vida útil

Condiciones ambientales

Índice de protección	RT III
Temperatura ambiente (servicio)	-40 °C ... 85 °C

Relé individual - REL-MR- 24DC/21-21



2961192

<https://www.phoenixcontact.com/mx/productos/2961192>

Temperatura ambiente (almacenamiento / transporte)	-40 °C ... 85 °C
--	------------------

Datos de homologación

Prueba de gases nocivos

Marcado	ISA-S71.04. G3 Harsh Group
	EN 60068-2-60

Normas y especificaciones

Normas/especificaciones	IEC 60664
	EN 50178
	EN 61810-1

Montaje

Indicaciones de montaje	Alineable sin separación (>70 °C ≥ 2,5 mm)
Posición para el montaje	discrecional

Dibujos

Esquema de dimensiones

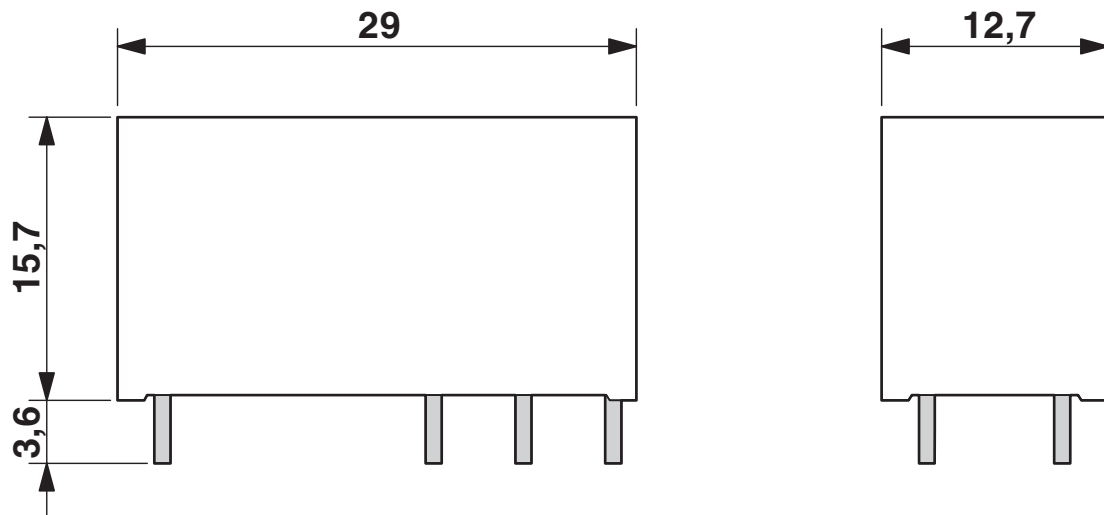

Diagrama

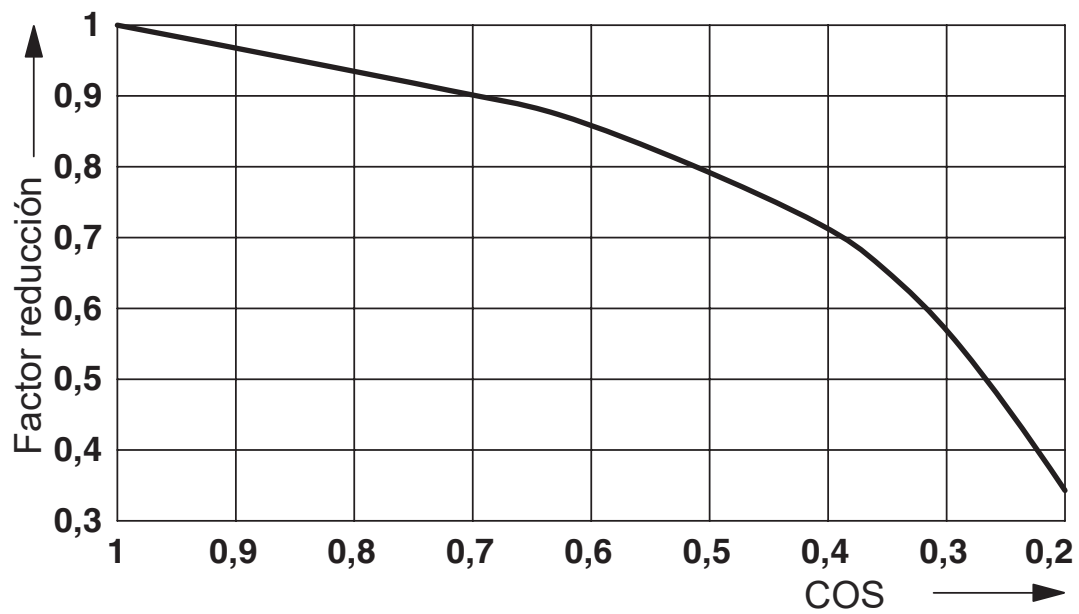

Relé individual - REL-MR- 24DC/21-21

2961192

<https://www.phoenixcontact.com/mx/productos/2961192>

Diagrama eléctrico

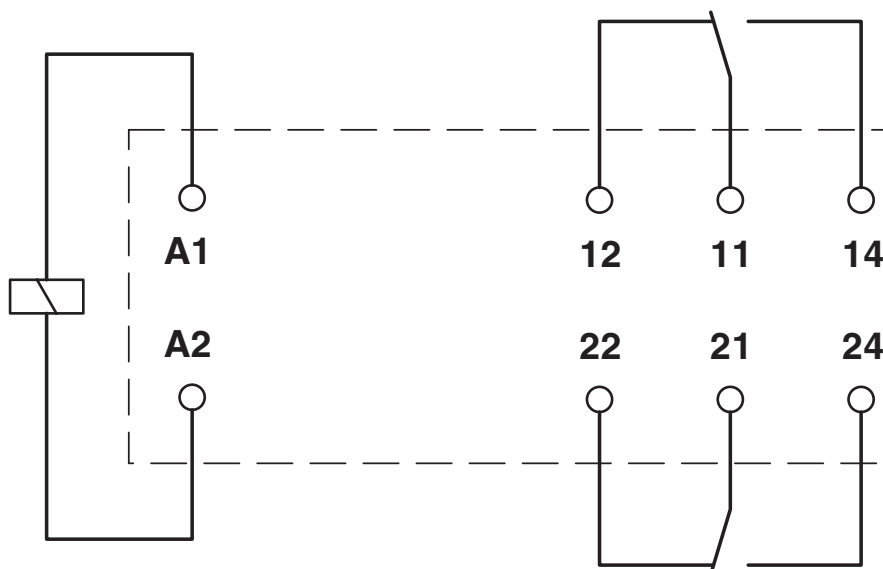

Diagrama

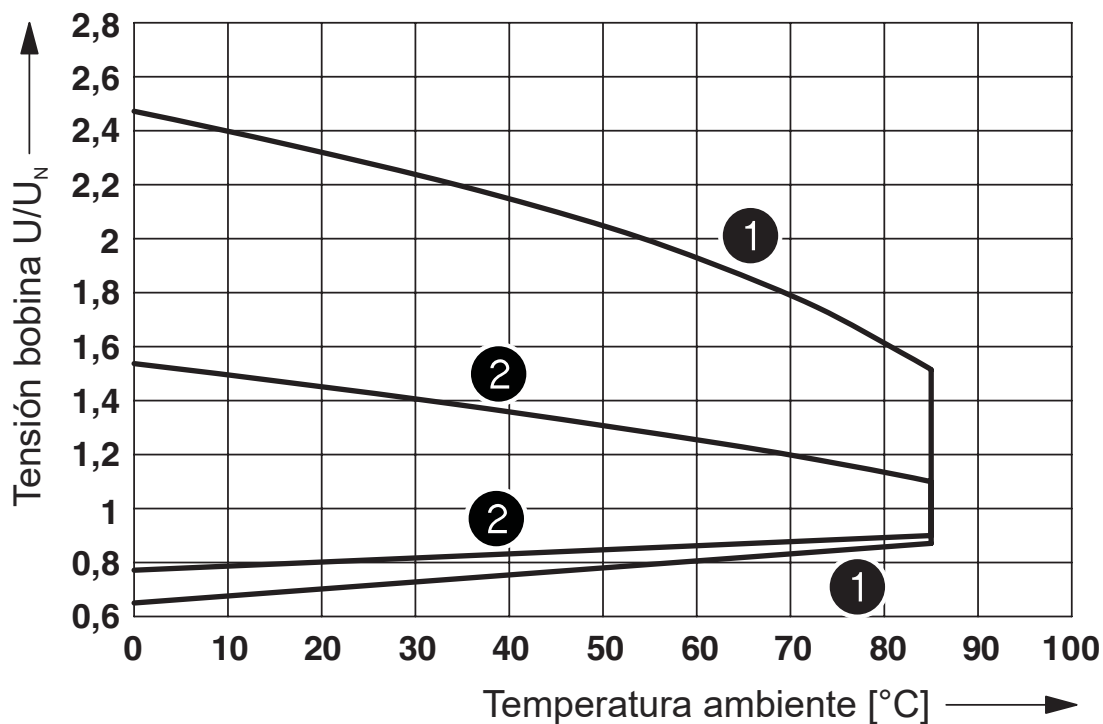

- ① Bobinas DC
- ② Bobinas AC

Margen de tensión de servicio

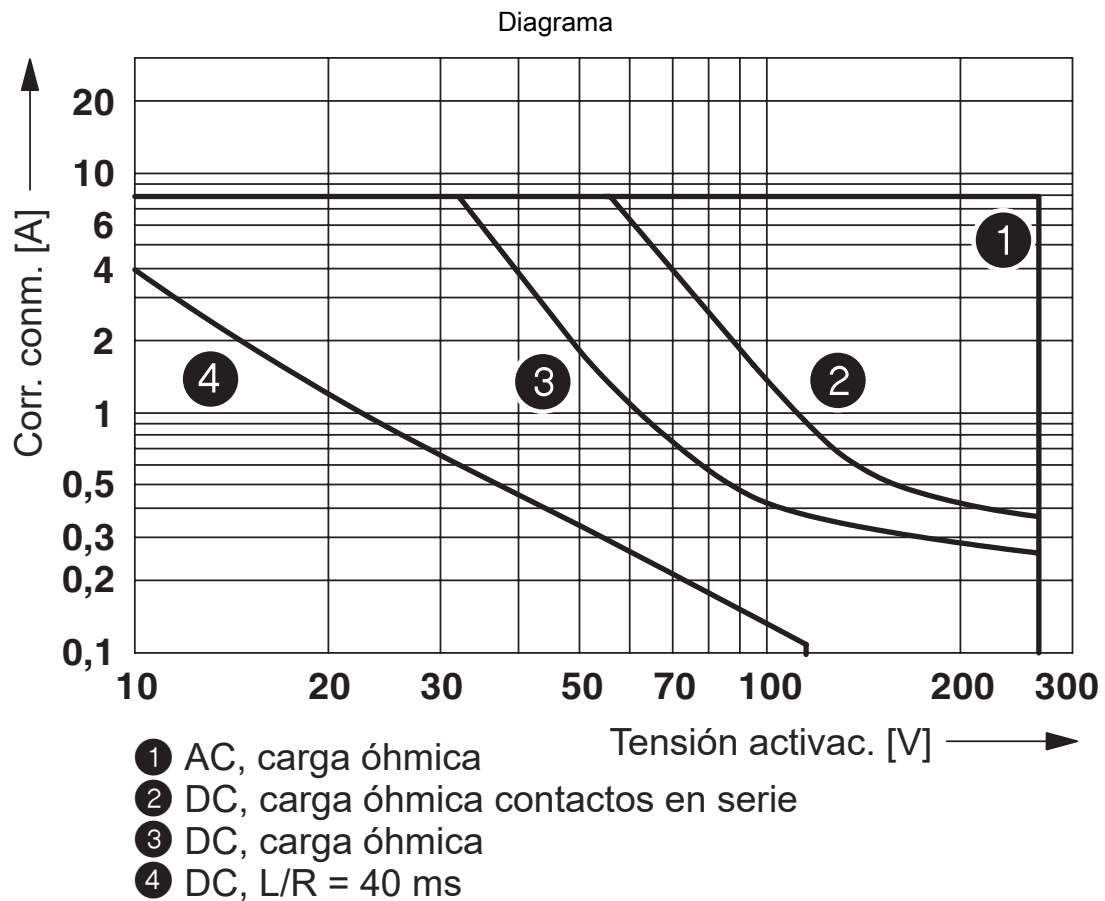

Potencia de ruptura

Diagrama

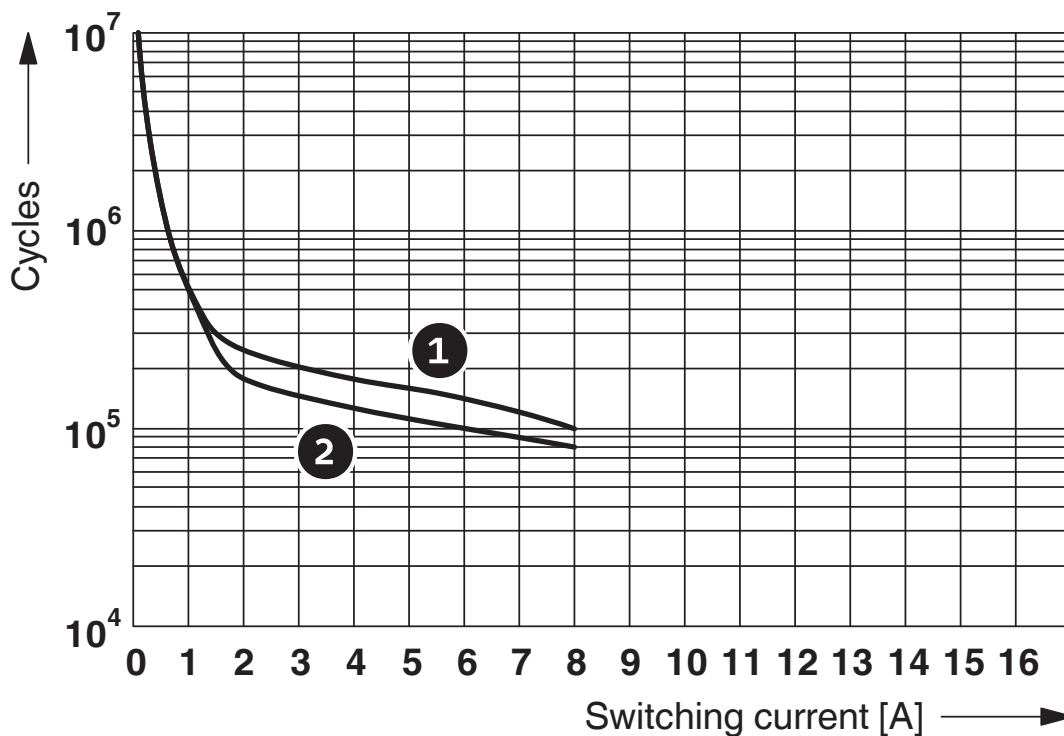

- ① 250 V AC, ohmic load (DC coils)
- ② 250 V AC, ohmic load (AC coils)

Vida útil eléctrica

Esquema de taladros/geometría pads soldadura

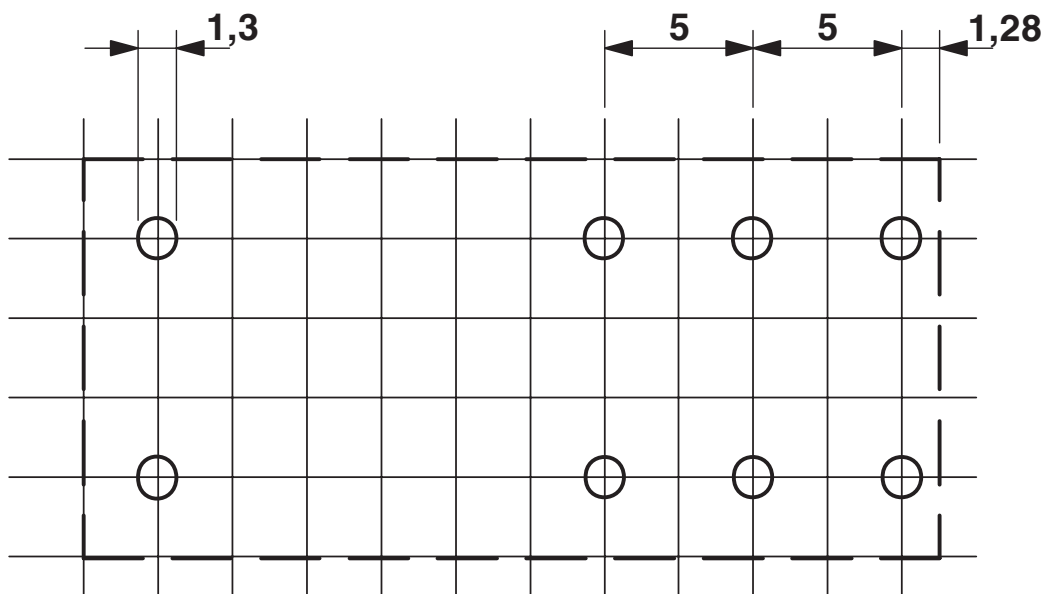

Divisiones de paso de 2,5 mm

Relé individual - REL-MR- 24DC/21-21



2961192

<https://www.phoenixcontact.com/mx/productos/2961192>

Homologaciones



cUL Recognized

ID de homologación: FILE E 228652



UL Recognized

ID de homologación: FILE E 228652



EAC

ID de homologación: TR_TS_D_00573_c



UL Recognized

ID de homologación: FILE E 228652



EAC

ID de homologación: RU*C-DE.*08.B.00010



VDE Zeichengenehmigung

ID de homologación: 40007758

	Tensión nominal U_N	Corriente nominal I_N	Sección AWG	Sección mm^2
Dictamen con control de producción			-	-



VDE Zeichengenehmigung

ID de homologación: 40048281

	Tensión nominal U_N	Corriente nominal I_N	Sección AWG	Sección mm^2
Dictamen con control de producción			-	-



PRS

ID de homologación: TE/2109/880590/16



cUL Recognized

ID de homologación: FILE E 228652



cUL Recognized

ID de homologación: FILE E 172140

Relé individual - REL-MR- 24DC/21-21



2961192

<https://www.phoenixcontact.com/mx/productos/2961192>



UL Recognized

ID de homologación: FILE E 172140

Relé individual - REL-MR- 24DC/21-21



2961192

<https://www.phoenixcontact.com/mx/productos/2961192>

Clasificaciones

ECLASS

ECLASS-9.0	27371601
ECLASS-10.0.1	27371601
ECLASS-11.0	27371601

ETIM

ETIM 8.0	EC001437
----------	----------

UNSPSC

UNSPSC 21.0	39122300
-------------	----------

Relé individual - REL-MR- 24DC/21-21



2961192

<https://www.phoenixcontact.com/mx/productos/2961192>

Environmental Product Compliance

China RoHS	Espacio de tiempo para el uso previsto: ilimitado = EFUP-e
	Sin sustancias peligrosas por encima de los umbrales

Relé individual - REL-MR- 24DC/21-21

2961192

<https://www.phoenixcontact.com/mx/productos/2961192>

Accesorios

Zócalo de relé

Zócalo de relé - PLC-BPT- 24DC/21-21 - 2900283

<https://www.phoenixcontact.com/mx/productos/2900283>



Borne de base PLC de 14 mm con conexión push-in, sin equipamiento de relé o relé de estado sólido, para montar sobre carril NS 35/7,5, 2 contactos conmutados, tensión de entrada 24 V DC

Zócalo de relé

Zócalo de relé - PLC-BSC- 24DC/21-21 - 2967015

<https://www.phoenixcontact.com/mx/productos/2967015>



Borne de base PLC de 14 mm con conexión por tornillo, sin equipamiento de relé o relé de estado sólido, para montar sobre carril NS 35/7,5, 2 contactos conmutados, tensión de entrada 24 V DC

Relé individual - REL-MR- 24DC/21-21

2961192

<https://www.phoenixcontact.com/mx/productos/2961192>

Zócalo de relé

Zócalo de relé - PLC-BPT- 24UC/21-21 - 2900284

<https://www.phoenixcontact.com/mx/productos/2900284>



Borne de base PLC de 14 mm con conexión push-in, sin equipamiento de relé o relé de estado sólido, para montar sobre carril NS 35/7,5, 2 contactos conmutados, tensión de entrada 24 V AC/DC

Zócalo de relé

Zócalo de relé - PLC-BSC- 24UC/21-21 - 2967028

<https://www.phoenixcontact.com/mx/productos/2967028>



Borne de base PLC de 14 mm con conexión por tornillo, sin equipamiento de relé o relé de estado sólido, para montar sobre carril NS 35/7,5, 2 contactos conmutados, tensión de entrada 24 V AC/DC

Relé individual - REL-MR- 24DC/21-21

2961192

<https://www.phoenixcontact.com/mx/productos/2961192>

Zócalo de relé

Zócalo de relé - PLC-BPT- 48DC/21-21 - 2900285

<https://www.phoenixcontact.com/mx/productos/2900285>



Borne de base PLC de 14 mm con conexión push-in, sin equipamiento de relé o relé de estado sólido, para montar sobre carril NS 35/7,5, 2 contactos conmutados, tensión de entrada 48 V DC

Zócalo de relé

Zócalo de relé - PLC-BSC- 48DC/21-21 - 2967264

<https://www.phoenixcontact.com/mx/productos/2967264>



Borne de base PLC de 14 mm con conexión por tornillo, sin equipamiento de relé o relé de estado sólido, para montar sobre carril NS 35/7,5, 2 contactos conmutados, tensión de entrada 48 V DC

Relé individual - REL-MR- 24DC/21-21

2961192

<https://www.phoenixcontact.com/mx/productos/2961192>

Zócalo de relé

Zócalo de relé - PLC-BSC- 24DC/ 1- 1/ACT - 2967057

<https://www.phoenixcontact.com/mx/productos/2967057>



Borne de base PLC de 14 mm para funciones de salida con conexión por tornillo, sin equipamiento de relé o relé de estado sólido, para montar sobre carril NS 35/7,5, con conexión de línea de retorno de carga (BB), 2 contactos de cierre (1-1), tensión de entrada 24 V DC

Zócalo de relé

Zócalo de relé - RIF-1-BPT/2X21 - 2900931

<https://www.phoenixcontact.com/mx/productos/2900931>



Zócalo de relé RIF-1..., para relés miniatura de potencia con 1 o 2 contactos inversores o relés de estado sólido de construcción idéntica, conexión "push-in", posibilidad de enchufe para módulos de entrada/antiparasitarios, para el montaje sobre NS 35/7,5

Relé individual - REL-MR- 24DC/21-21



2961192

<https://www.phoenixcontact.com/mx/productos/2961192>

Zócalo de relé

Zócalo de relé - RIF-1-BSC/2X21 - 2900930

<https://www.phoenixcontact.com/mx/productos/2900930>



Zócalo de relé RIF-1..., para relés de potencia en miniatura con 1 o 2 contactos conmutados o relés de estado sólido de la misma construcción, conexión por tornillo, posibilidad de enchufe para módulos de entrada/antiparasitario, para montaje sobre carril NS 35/7,5

Phoenix Contact 2023 © - Todos los derechos reservados

<https://www.phoenixcontact.com>

PHOENIX CONTACT S.A. de C.V.

Lago Alberto No. 319 - Piso 9

Colonia Granada, Delegación Miguel Hidalgo, México, Ciudad de México, C.P. 11520

+52/55/1101-1380

ventas@phoenixcontact.com.mx